

Электротехническое оборудование

# KRU-Panel



**ПРОМ-ТЭК**

## Индикация и управление

Устройство предназначено для управления и индикации состояния коммутационных элементов первичной цепи ячейки КРУ, а так же для подачи команд на включение/отключение выключателя (в зависимости от типа панели КРУ).

Для контроля исправности индикации предусмотрена кнопка «Тест».

## Основные параметры и характеристики

### Электрические характеристики

Потребляемый ток, мА  $\leq 40,0$

### Индикация

Тип Светодиодная

Порог срабатывания, В 40...264

Частота мигания аварийной сигнализации, Гц 1

### Кнопки управления (тип А1(L) и А2(L))

Тип контактов Сухой

Напряжение коммутации, В  $\leq 250$

Ток нагрузки, А  $\leq 3$

### Прочие параметры

Степень защиты корпуса/лицевой панели IP30/IP42

Габаритные размеры (В × Ш), мм 218,0 × 117,0

Масса, кг, не более 1,2

Диапазон рабочих температур, °С -40...+60

## Информация для заказа

Форма записи при заказе:

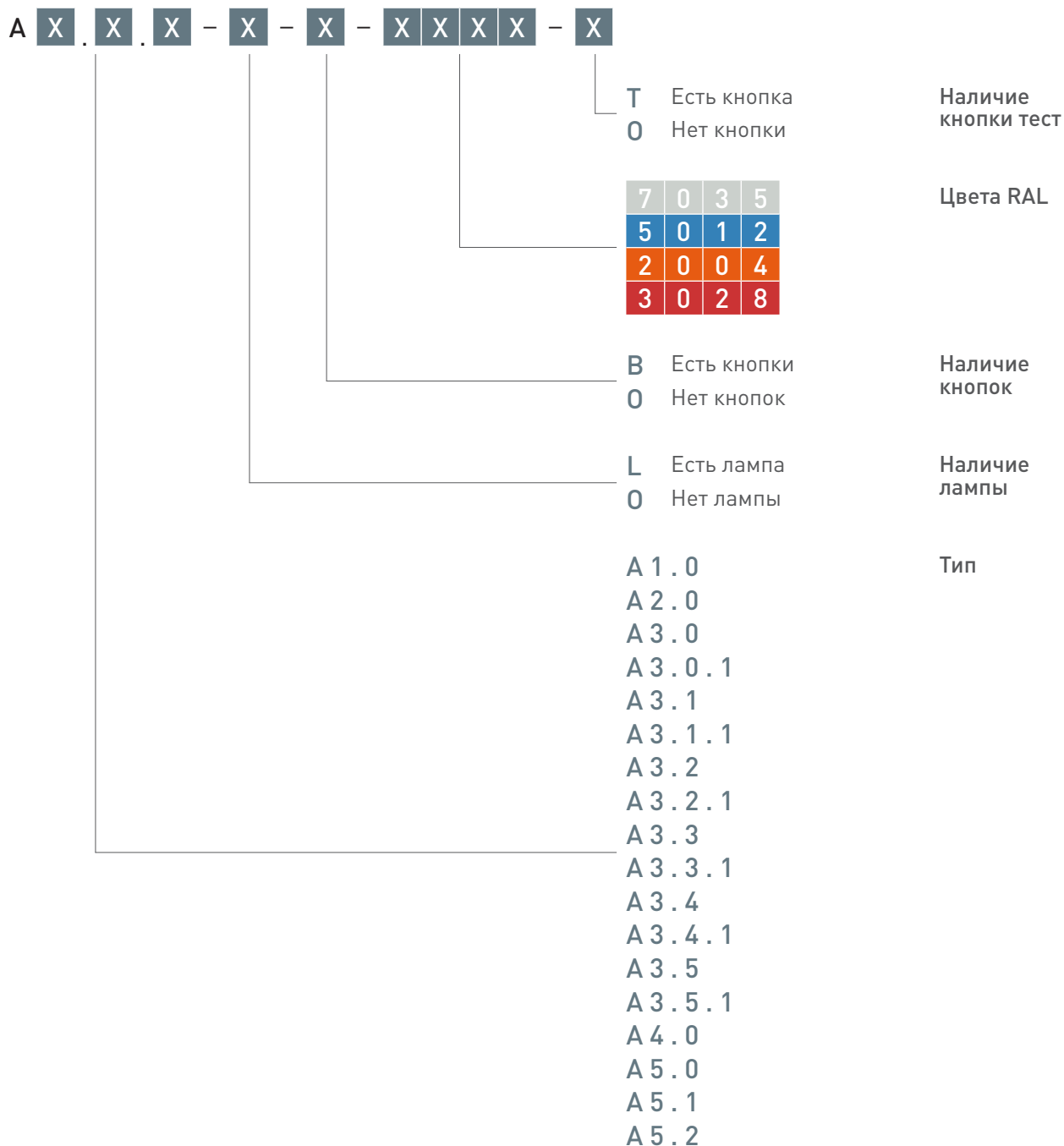

Примеры заказов:

A 1 . 0 - L - B - 7 0 3 5 - 0: A1.0, с лампой вызова, с кнопками, серая.

A 2 . 0 - 0 - 0 - 7 0 3 5 - 0: A2.0, без лампы вызова, без кнопок, серая.

A 3 . 1 - L - 0 - 5 0 1 2 - 0: A3.1, с лампой вызова, без кнопок, синяя.

# A1.0

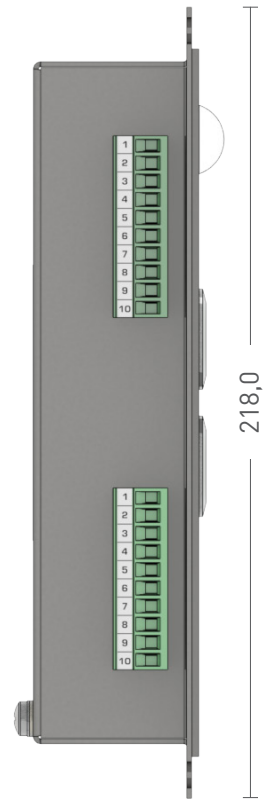
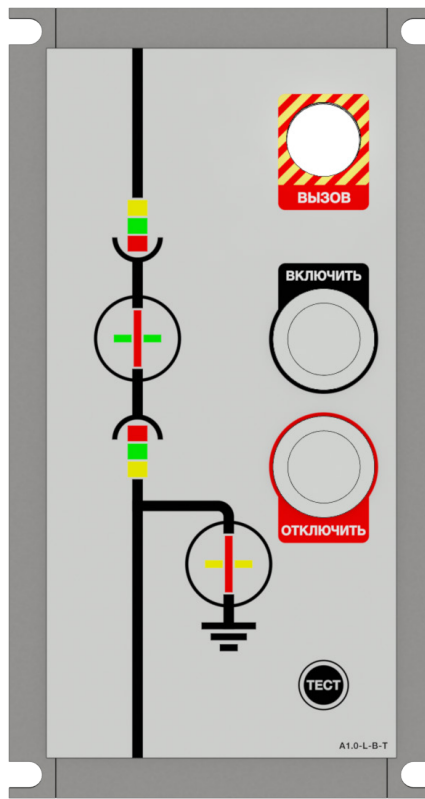
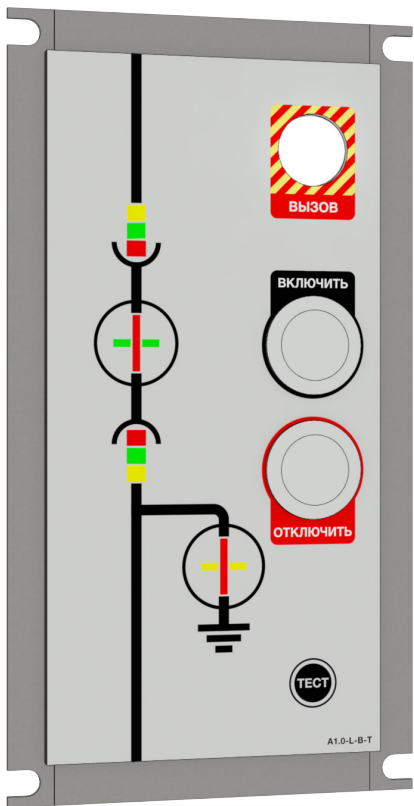

117,0

45,5

## Схемы подключения

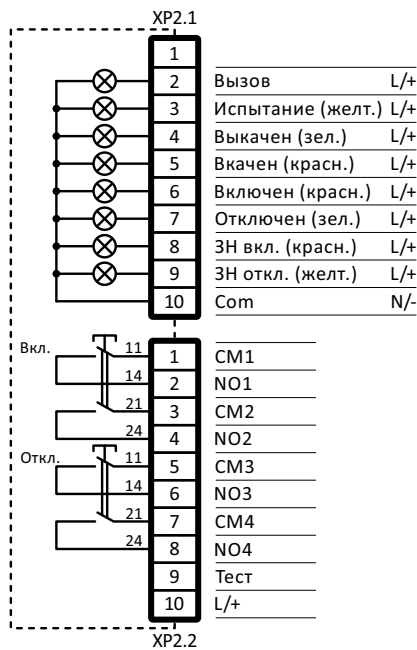

Шаблон заказа:

A 1 . 0 X - X - X - X X X X - X

# A2.0

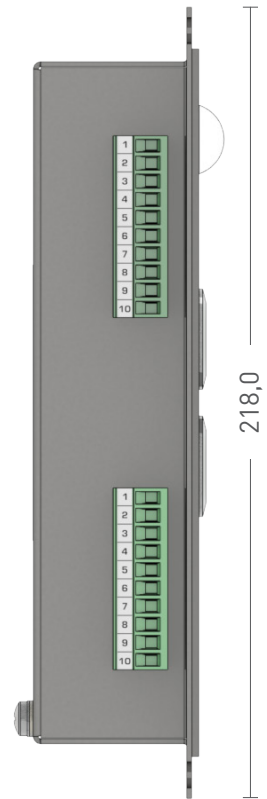
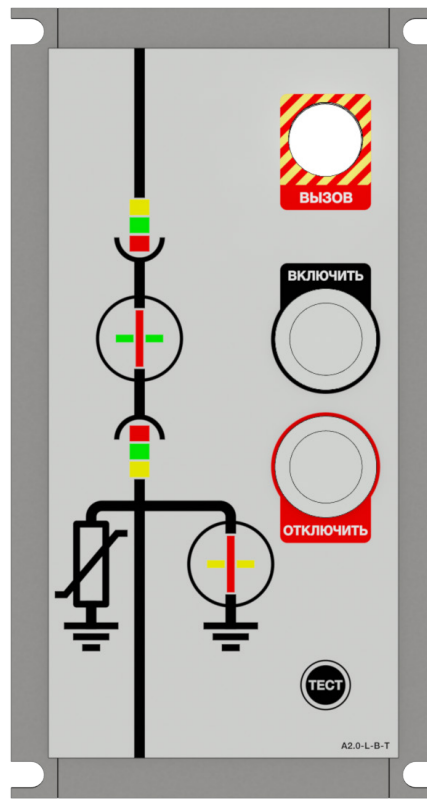
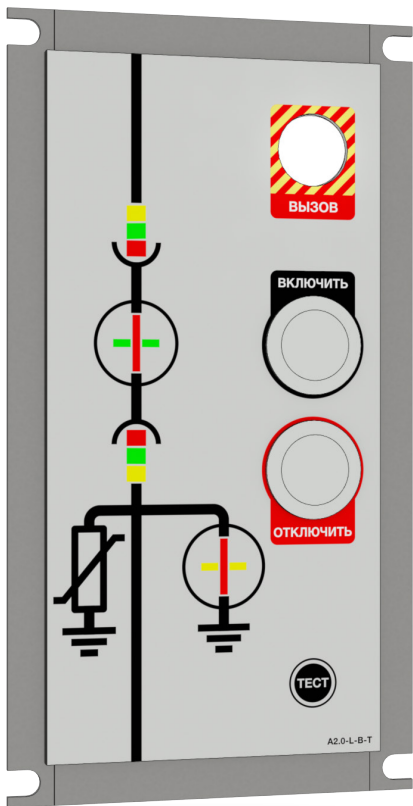

117,0

45,5

218,0

## Схемы подключения

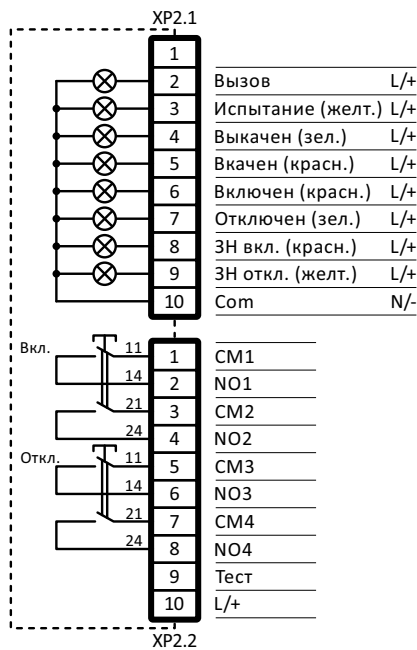

Шаблон заказа:

A 2 . 0 X - X - X - X X X X - X

# A3.0

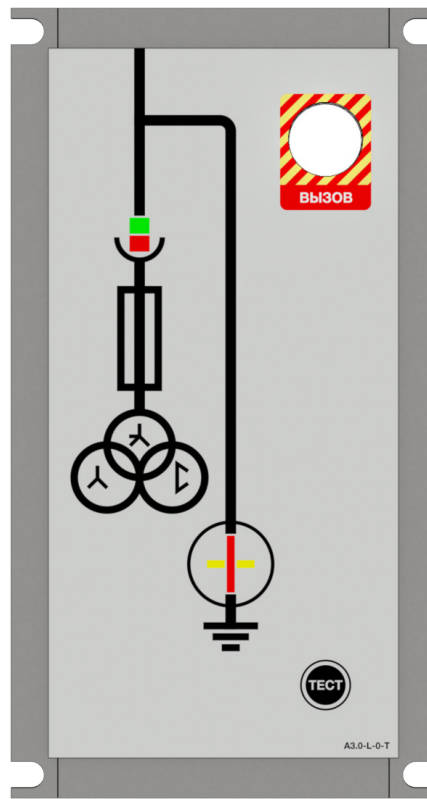
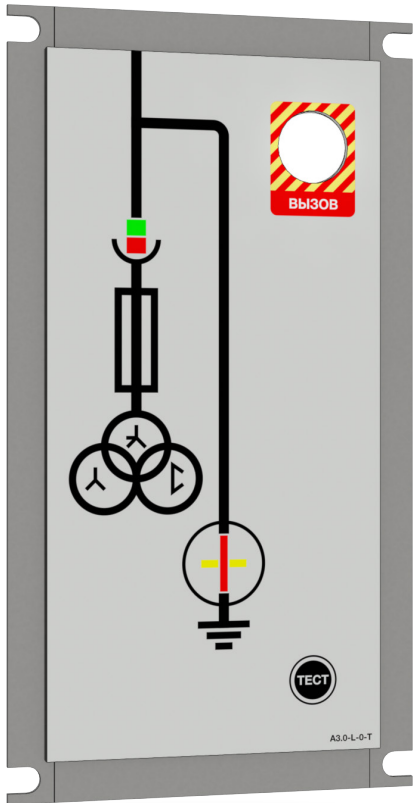

117,0

25,5

218,0

## Схемы подключения

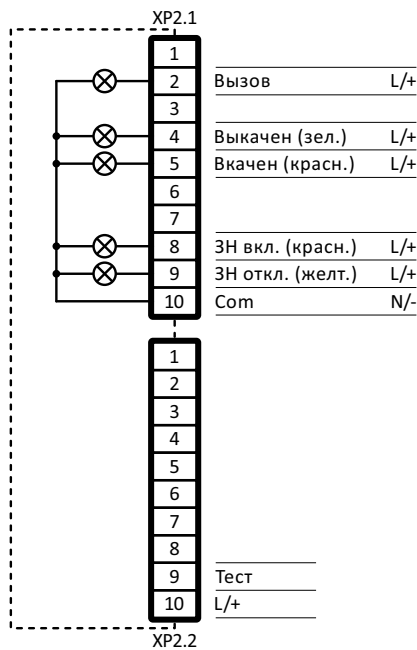

Шаблон заказа:

A 3 . 0 X - X - X - X X X X - X

# A3.0.1

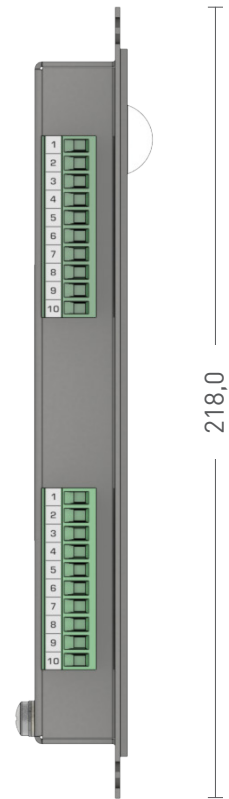
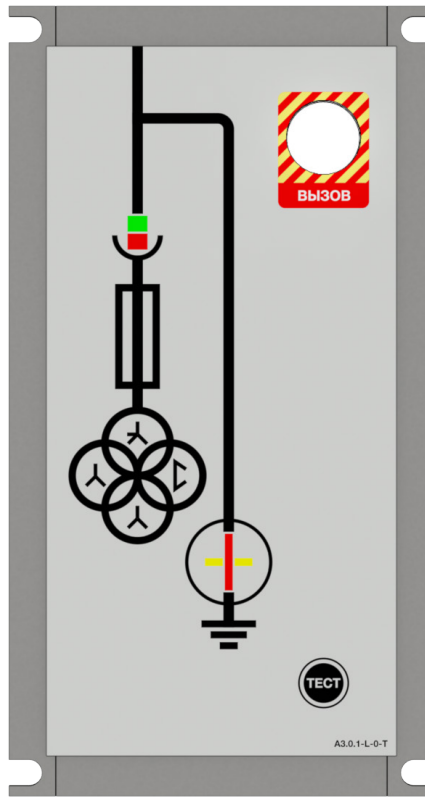
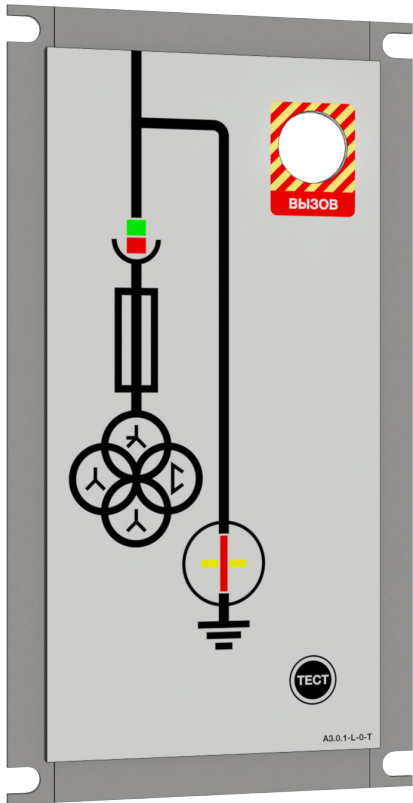

117,0

25,5

218,0

## Схемы подключения

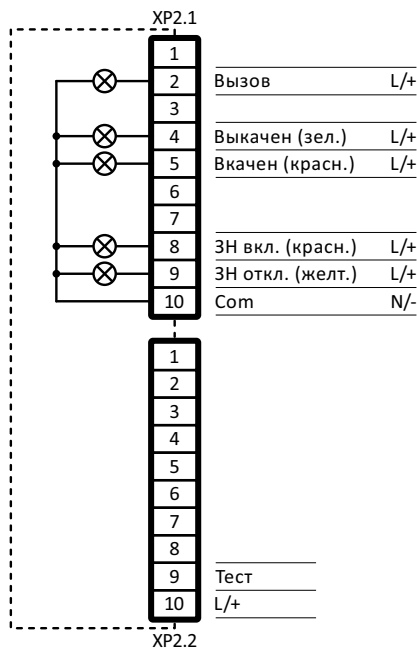

Шаблон заказа:

A 3 . 0 . 1 - X - X - X X X X - X

# A3.1

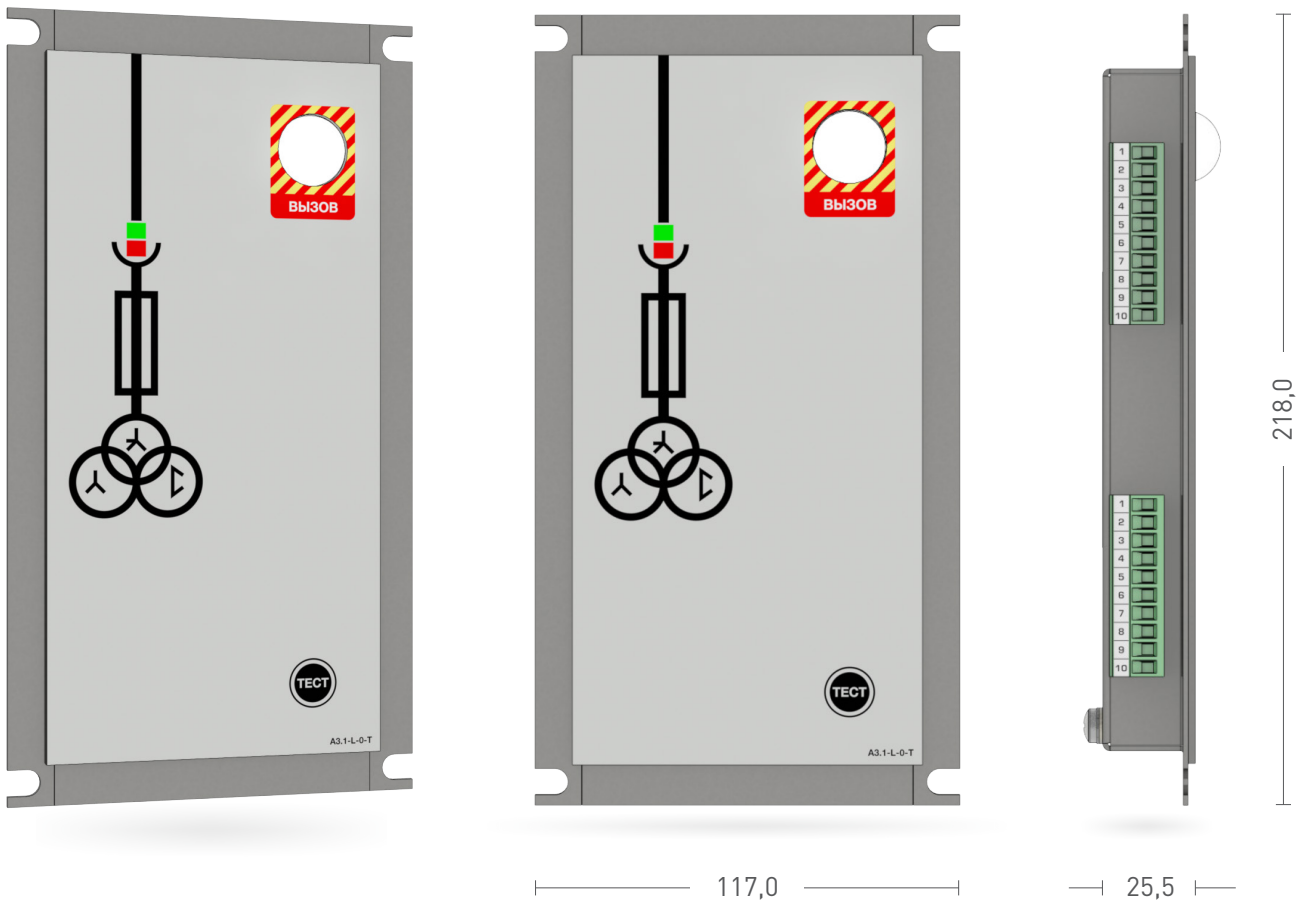

## Схемы подключения

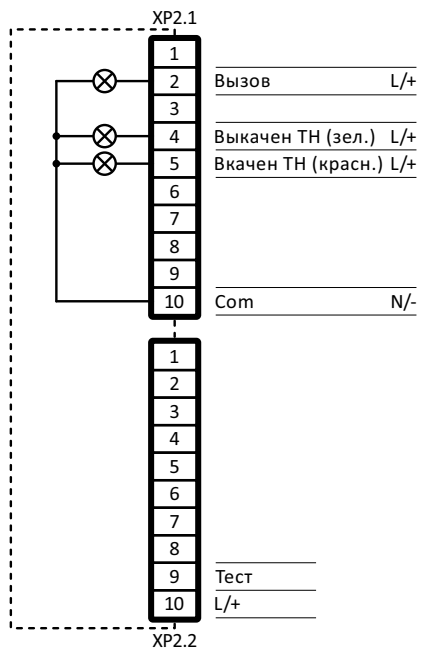

Шаблон заказа:

A 3 . 1 X - X - X - X X X X - X

# A3.1.1

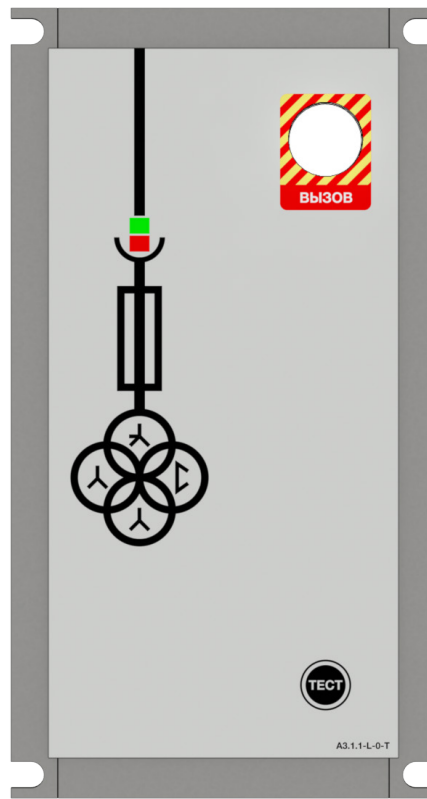
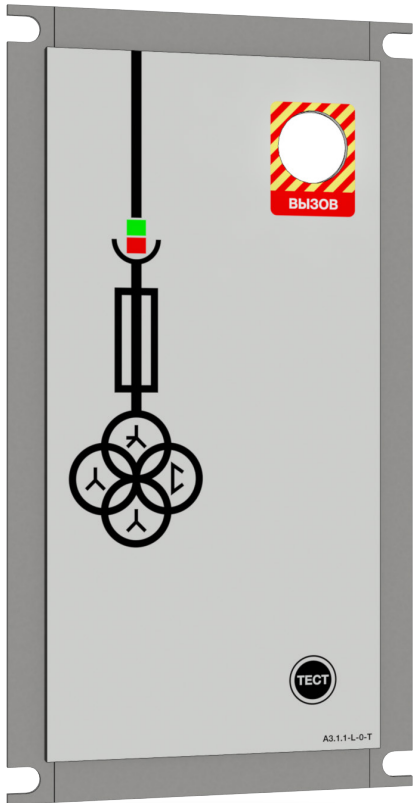

117,0

25,5

## Схемы подключения

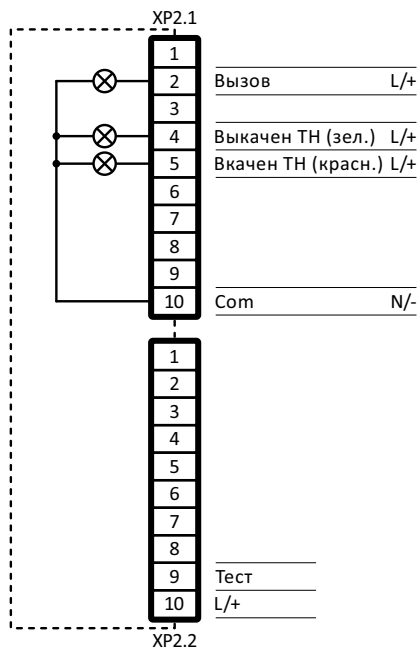

Шаблон заказа:

A 3 . 1 . 1 - X - X - X X X X - X



# A3.2

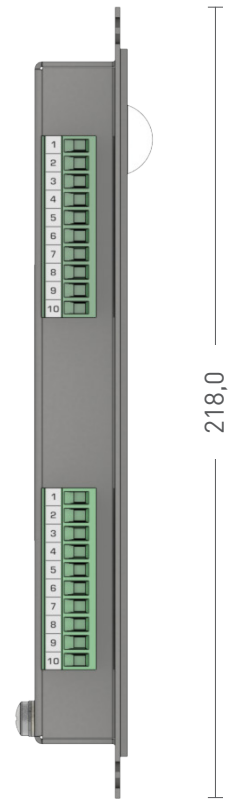
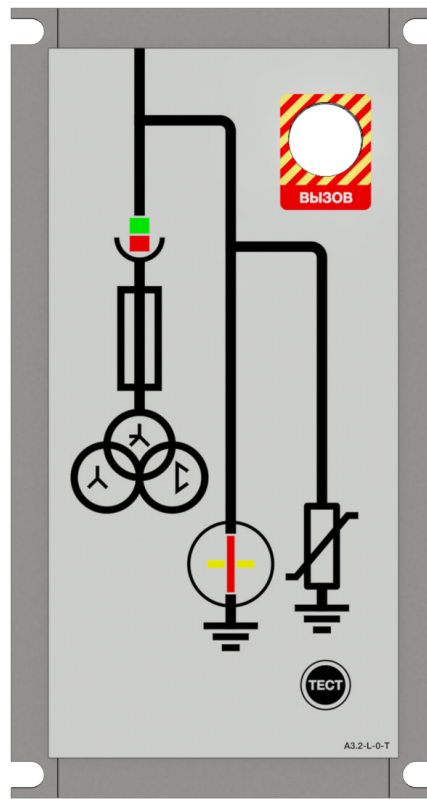
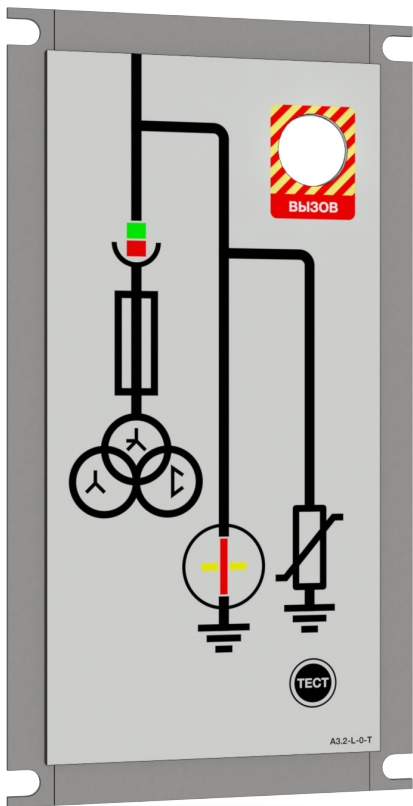

117,0

25,5

## Схемы подключения

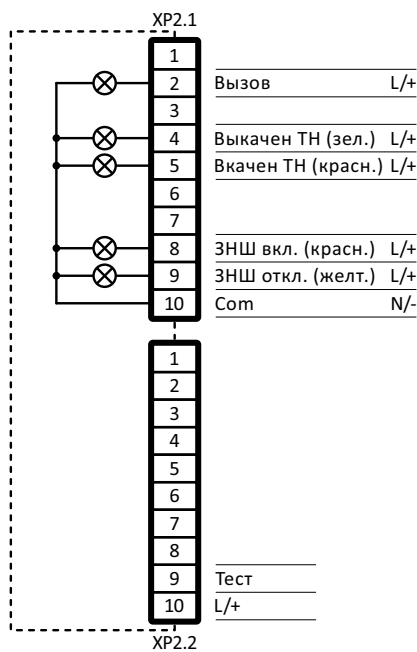

Шаблон заказа:

A 3 . 2 X - X - X - X X X X - X

# A3.2.1

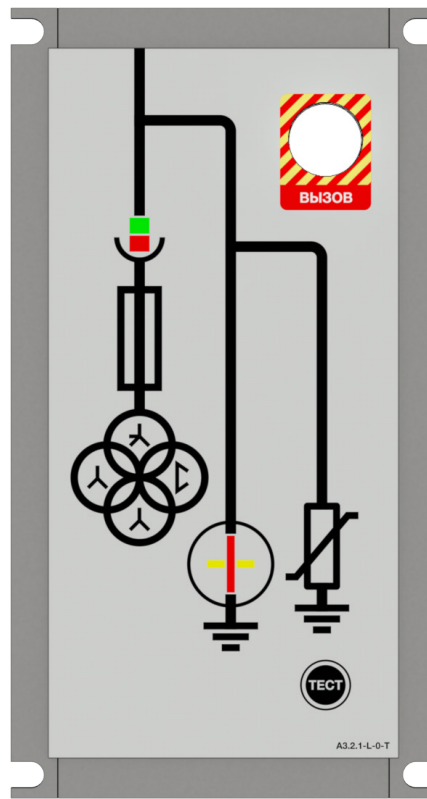
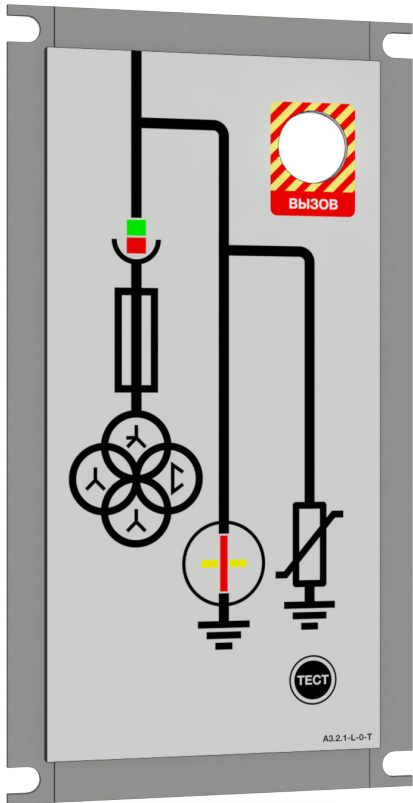

117,0

25,5

## Схемы подключения

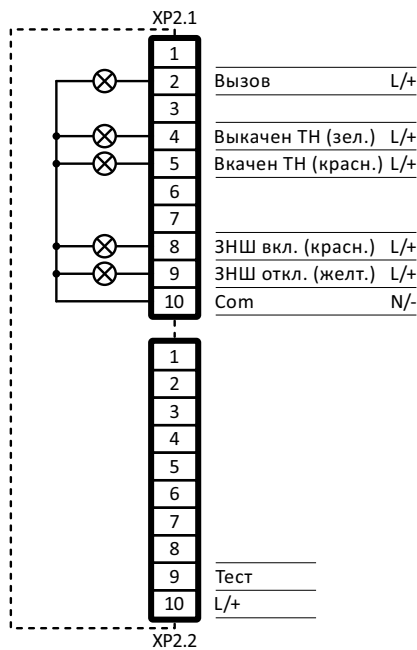

Шаблон заказа:

A 3 . 2 . 1 - X - X - X X X X - X

# A3.3

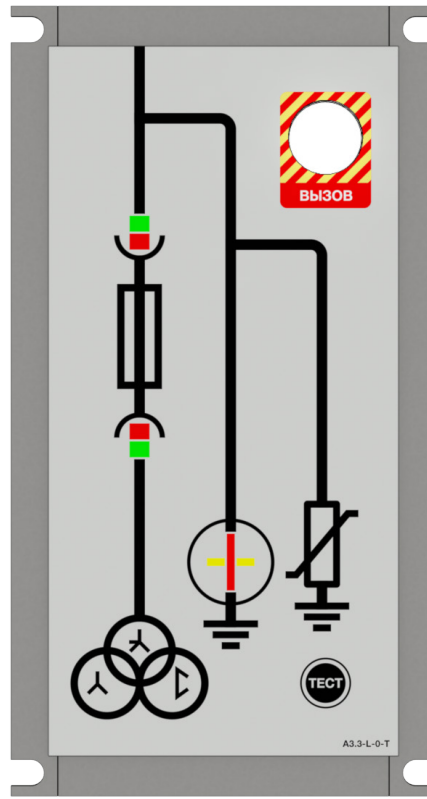
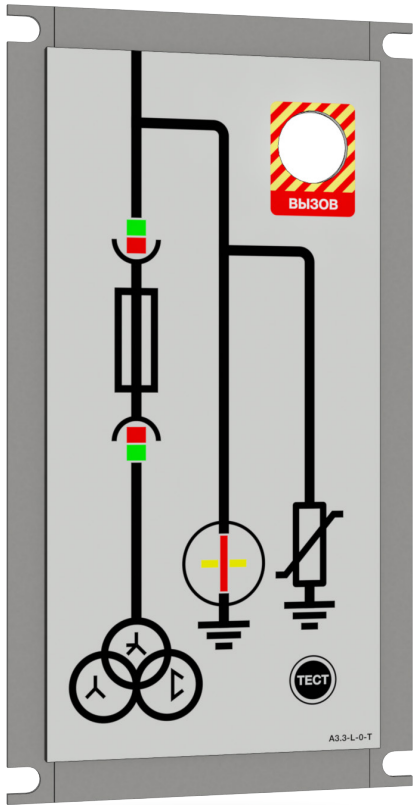

117,0

25,5

## Схемы подключения

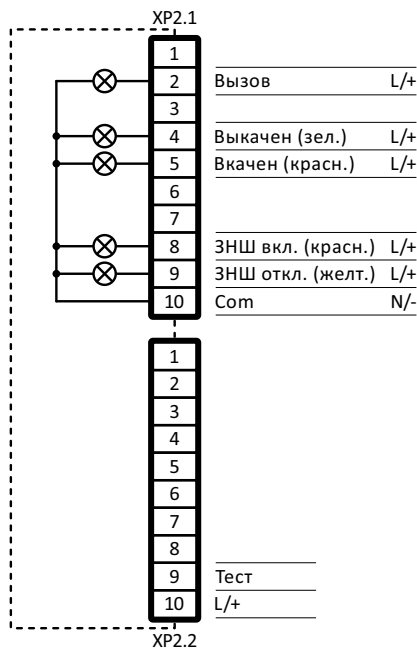

Шаблон заказа:

A 3 . 3 X - X - X - X X X X - X

# A3.3.1

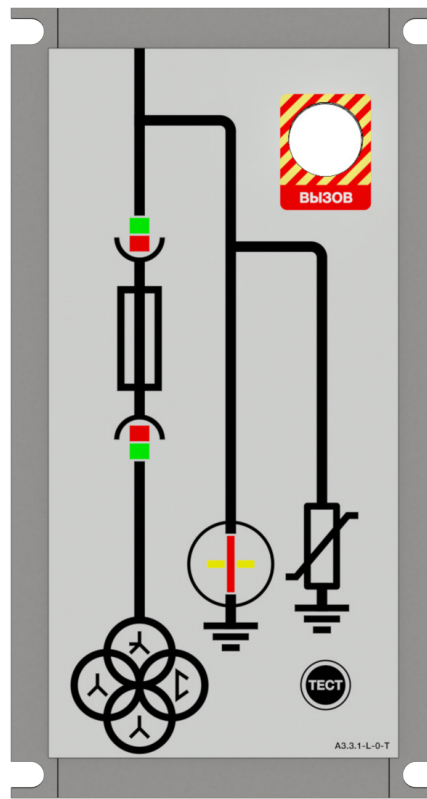
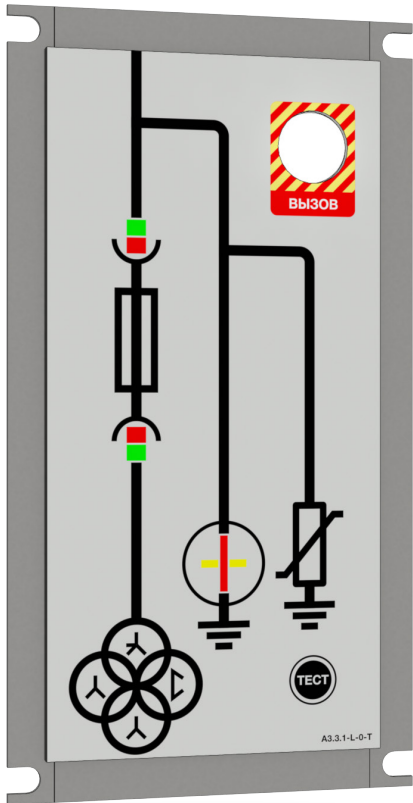

117,0

25,5

218,0

## Схемы подключения

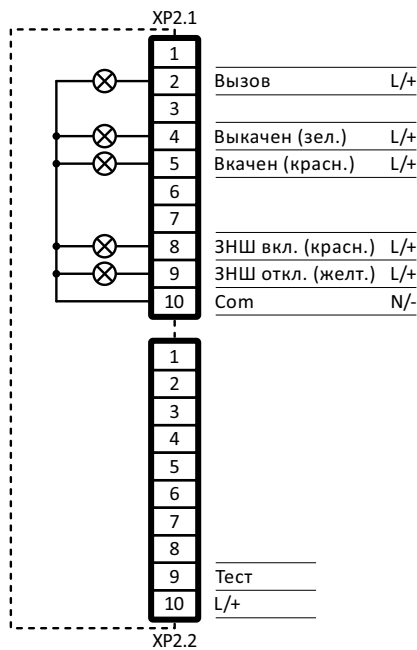

Шаблон заказа:

A 3 . 3 . 1 - X - X - X X X X - X

# A3.4

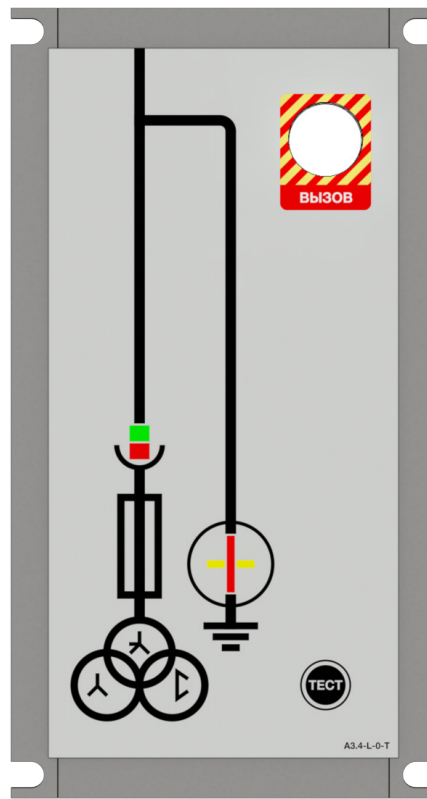
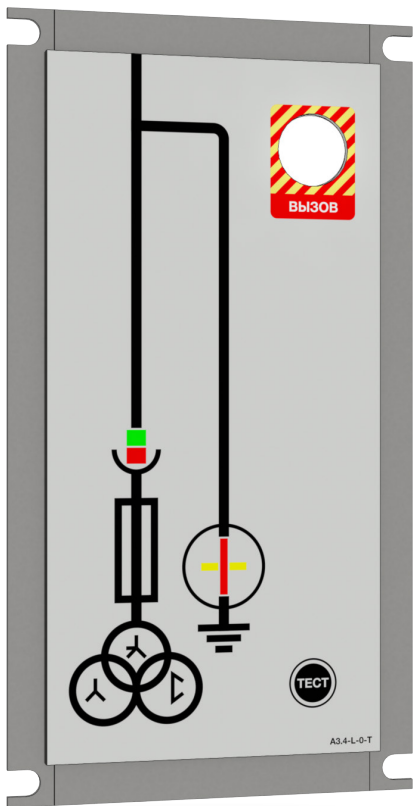

117,0

25,5

218,0

## Схемы подключения

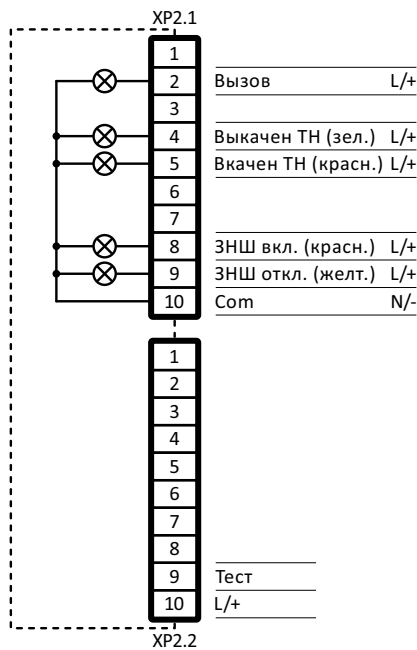

Шаблон заказа:

A 3 . 4 X - X - X - X X X X - X

# A3.4.1

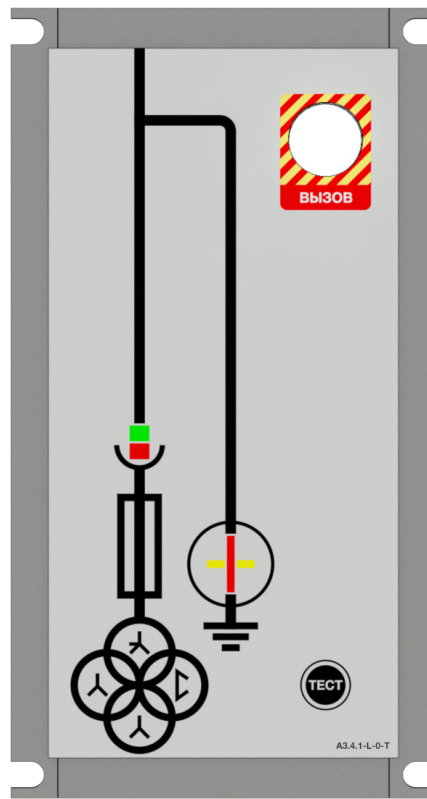
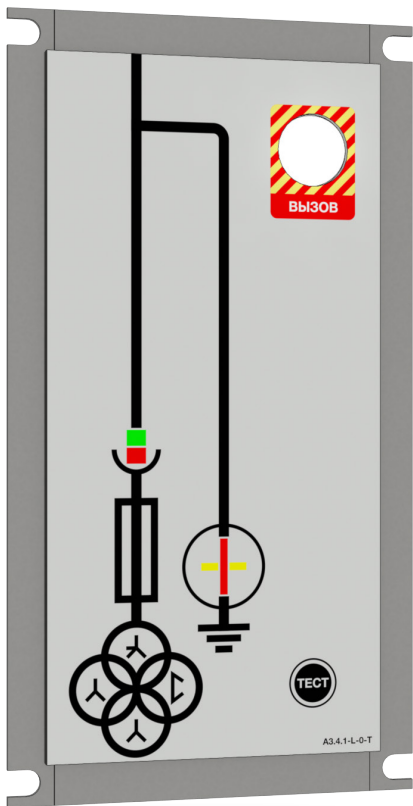

117,0

25,5

## Схемы подключения

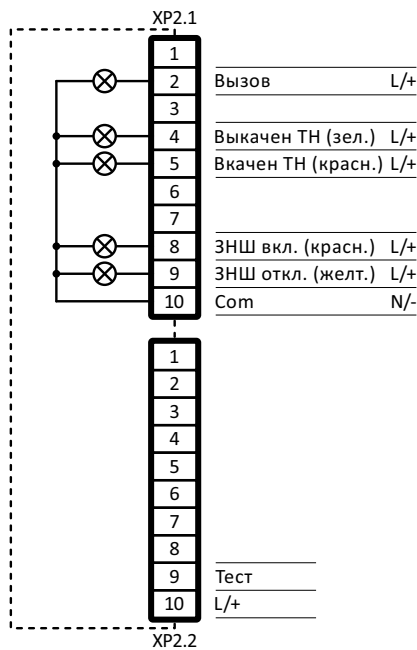

Шаблон заказа:

A 3 . 4 . 1 - X - X - X X X X - X

# A3.5

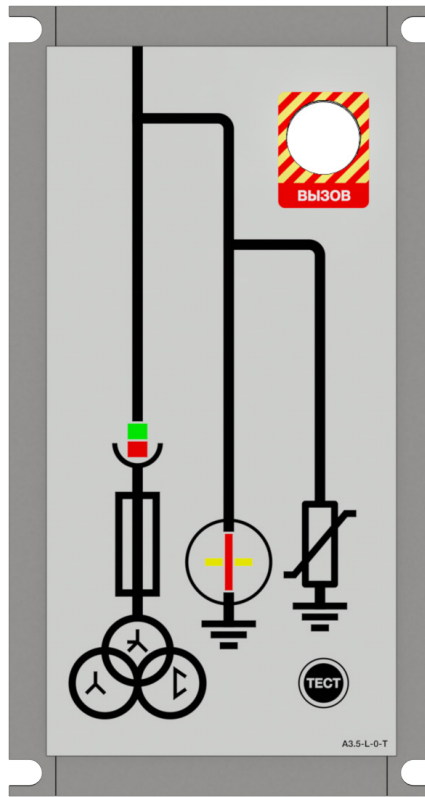
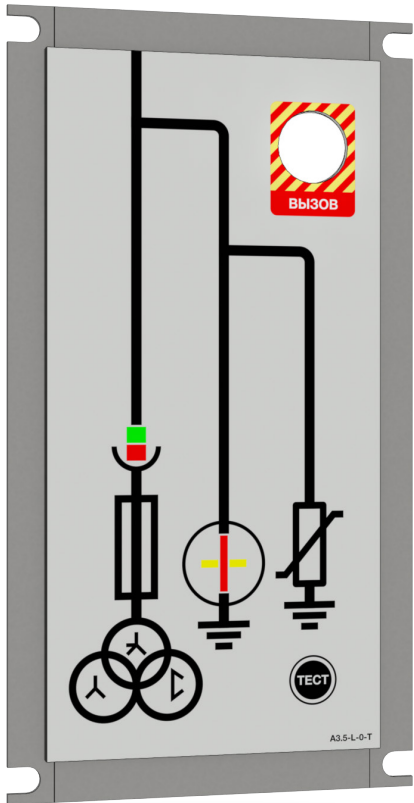

117,0

25,5

## Схемы подключения

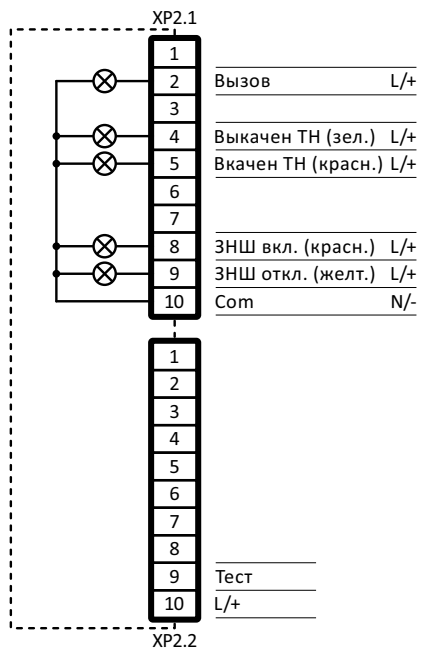

Шаблон заказа:

A 3 . 5 X - X - X - X X X X - X

# A3.5.1

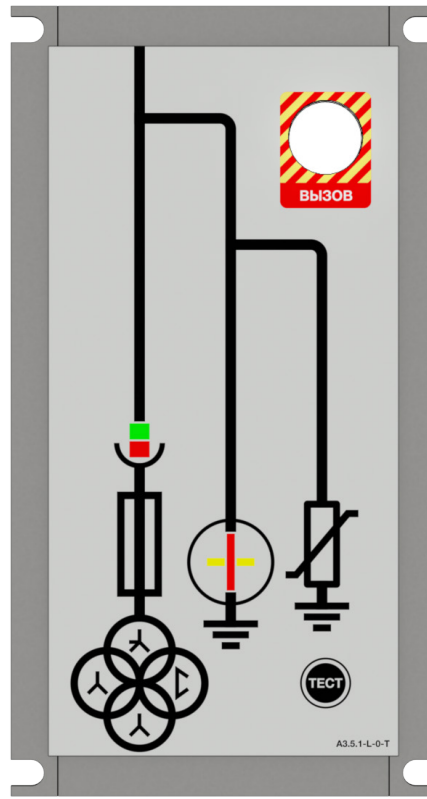
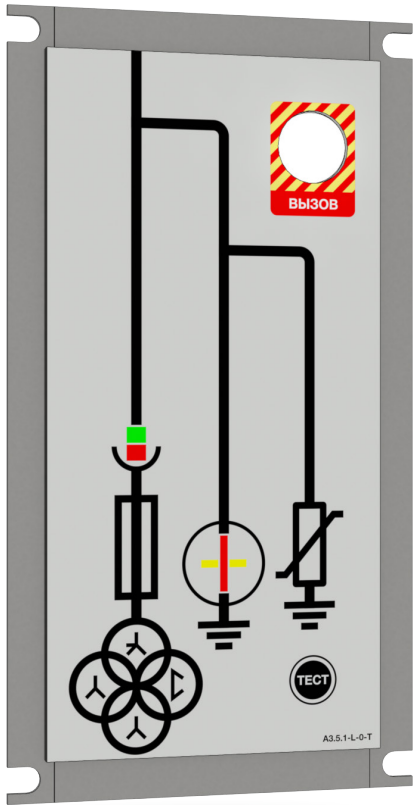

117,0

25,5

## Схемы подключения

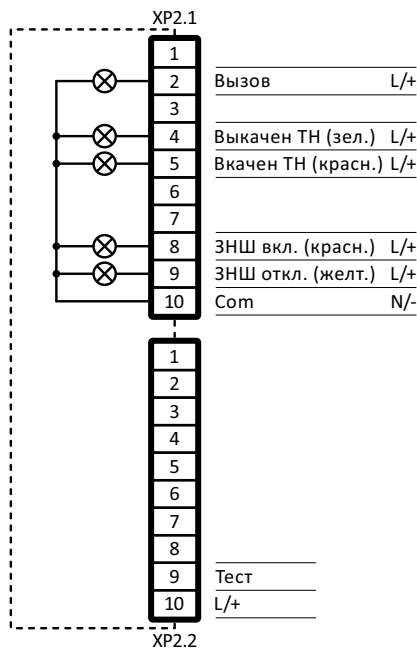

Шаблон заказа:

A 3 . 5 . 1 - X - X - X X X X - X



# A4.0

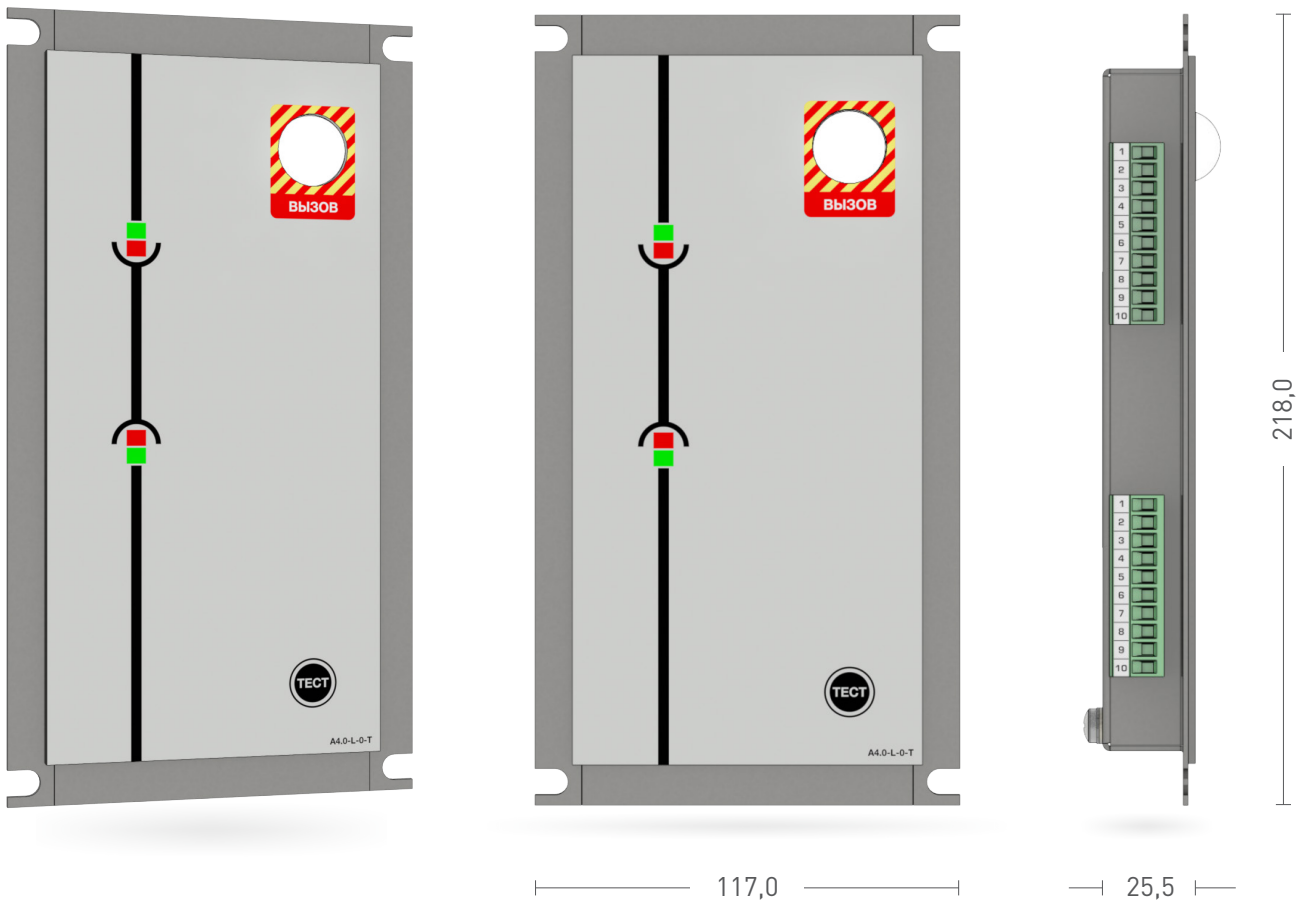

## Схемы подключения

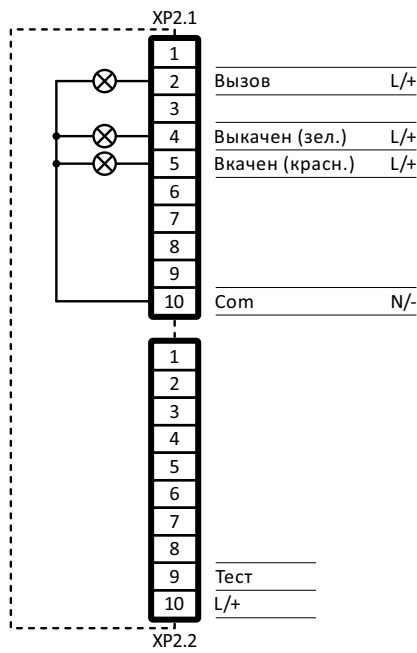

Шаблон заказа:

A 4 . 0 X - X - X - X X X X - X

# A5.0

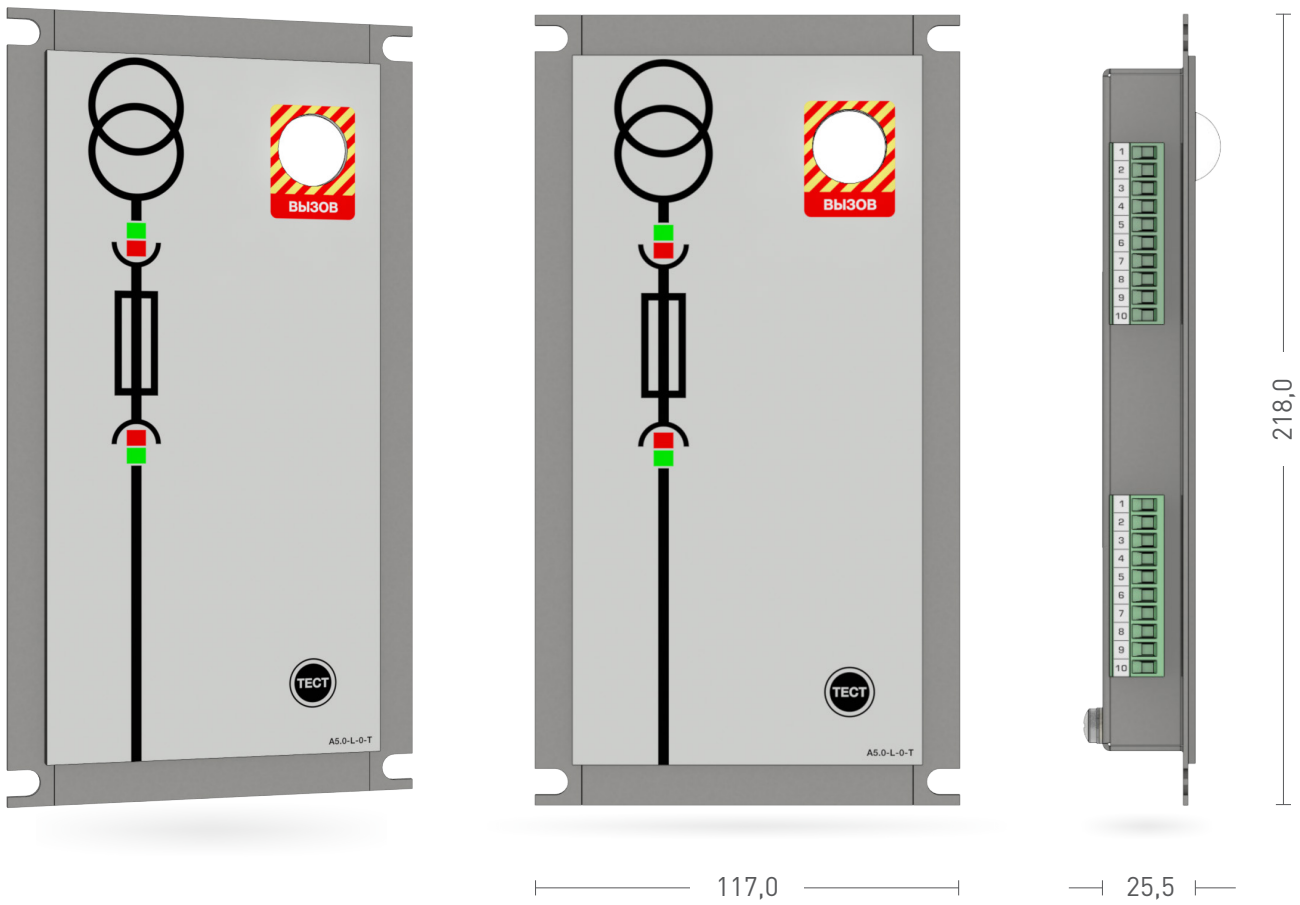

## Схемы подключения

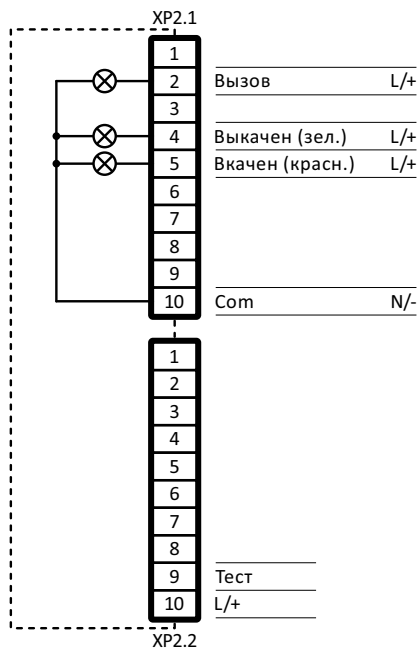

Шаблон заказа:

A 5 . 0 X - X - X - X X X X - X

# A5.1

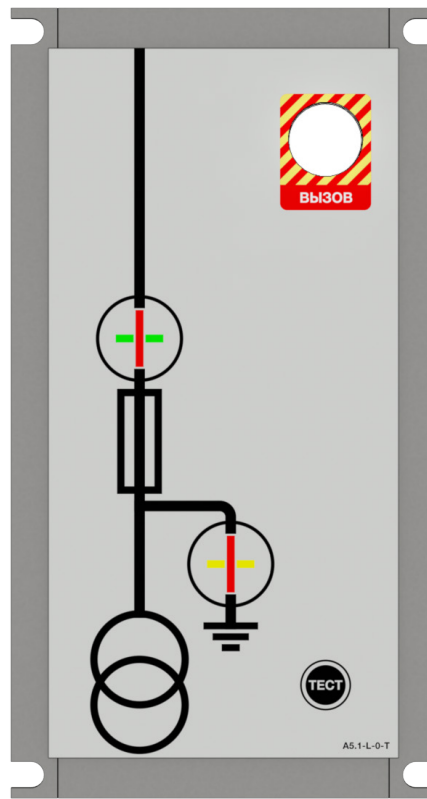
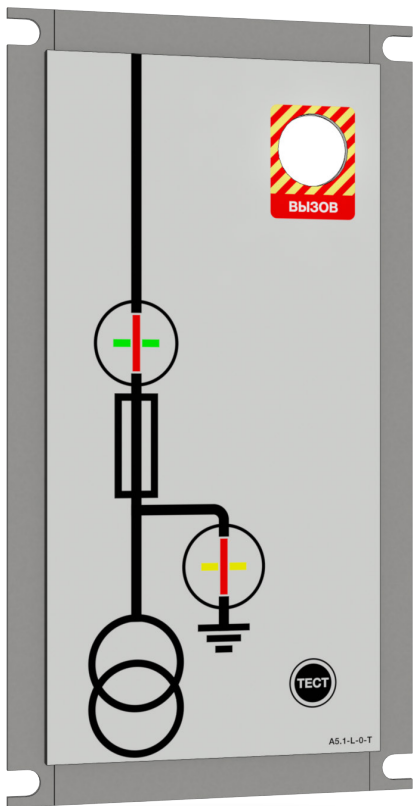

117,0

25,5

## Схемы подключения

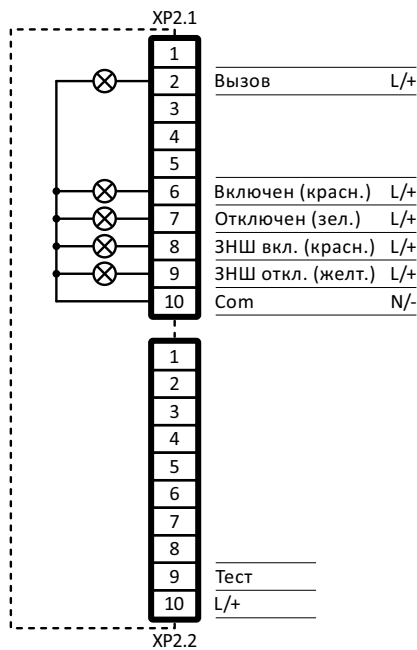

Шаблон заказа:

A 5 . 1 X - X - X - X X X X - X

# A5.2

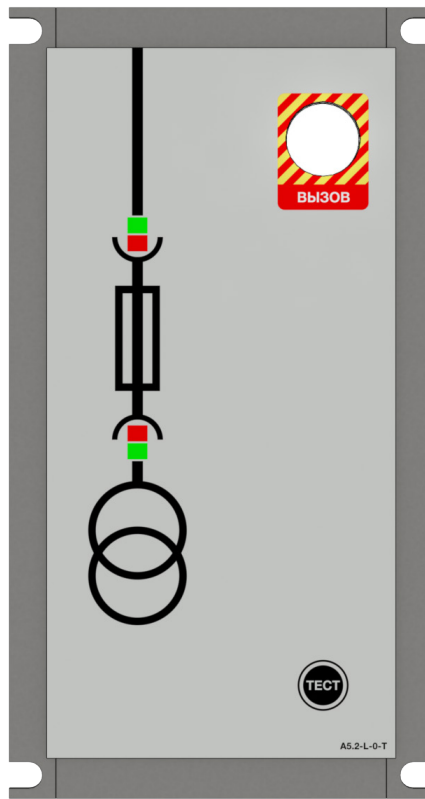
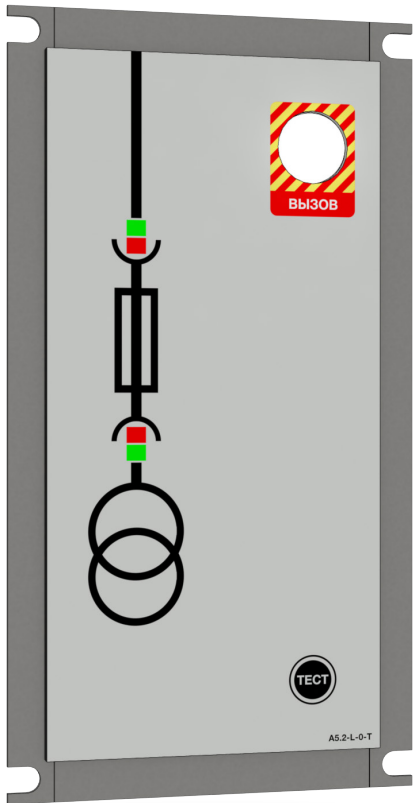

117,0

25,5

218,0

## Схемы подключения

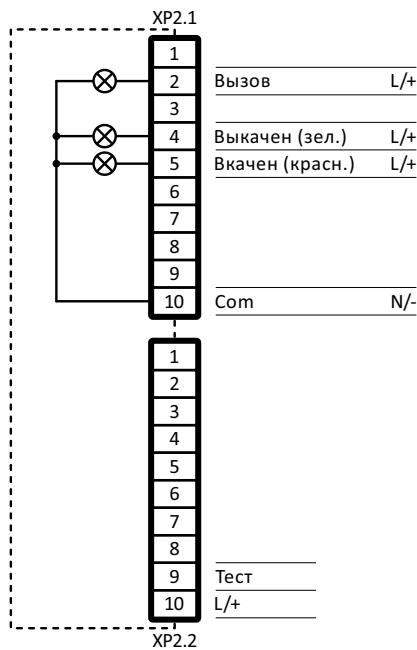

Шаблон заказа:

A 5 . 2 X - X - X - X X X X - X